

# ベントキャップ製品 取扱説明書

このたびは、ベントキャップをお買い上げいただき、まことにありがとうございます。この製品は、建物換気システムにおけるダクト端末部に装着するもので、給気・排気の整流および外風雨・虫・鳥・異物等の侵入を防ぐためのものです。また、防火ダンパー付製品は火災が発生したときにダクトを通して他区画や隣接する建物への延焼を防止するためのものです。取付工事を始める前に必ずこの取扱説明書をよくお読みになり、正しく安全に取り付けてください。

## 安全上のご注意

商品ご使用の際は安全上のご注意をよくお読みの上、正しくお使いください。ここに示した注意事項は安全上重要です。記載事項を必ずお守りください。次にかかげる表示は、他人への危害や財産への損害を未然に防止するための表示ですので必ずお守りください。

 **警告** この表示を無視して誤った取り扱いをすると、人が死亡または重傷を負う可能性が想定される内容を示します

 **注意** この表示を無視して誤った取り扱いをすると、人が負傷したり、物的損害の発生が想定される内容を示します  
物的損害とは、家屋・財産・ペット等に関わる拡大損害をさします

 してはいけないこと < 禁止 > を示します

 必ずすること < 強制 > を示します

### 警告

 **取付禁止** 防火ダンパー付製品をガス燃焼設備（給湯器・風呂釜等）に使用しないでください。（誤動作により防火ダンパーが閉じ、燃焼設備の不完全燃焼の原因となります）

### 注意

 **取付注意** 本製品は、十分強度のあるところに確実に取り付けてください。

（落下によりケガをする恐れがあります）

 **取扱注意** 本製品に手や足をかけたり、物をぶらさげたりしないでください。

（破損・落下によりケガをする恐れがあります）

 **手袋をする** 取り付け・お手入れの際は、必ず厚手の手袋を着用してください。

（板の切り口や角でケガをすることがあります）

 **取扱注意** 開口部に指を入れないでください。

（板の切り口や角でケガをすることがあります）

 **取付注意** 防火ダンパー付製品は、容易にメンテナンスが出来る場所に取り付けてください。

（温度ヒューズの点検・交換が出来なくなります）

 **取扱注意** 本製品をガス燃焼設備（給湯器・風呂釜等）に使用しないでください。

（風量不足による不完全燃焼や、塗装等の表面仕上げが剥がれることがあります）

## 規格

本体材質：アルミ製品 / アルミニウム ステンレス製品 / ステンレス

表面仕上げ：アルミ製品 / ポリエステル樹脂焼付塗装（標準色：クリアー）

ステンレス製品 / ポリエステル樹脂焼付塗装（標準色：Uシルバー）

防火ダンパー：アルミ製品 / 鉄製（SPCC）・めっき仕上 ステンレス製品 / ステンレス製（SUS304）

温度ヒューズ：120

## お願い

お取り扱いには十分注意し、本体の破損・変形のないようにしてください。

本製品はタイルの酸洗いや吹付塗装後に設置してください。また、外壁塗料やその他の化学薬品（酸・シンナー等）がかかる恐れがある場合には確実に養生を行ってください。また、養生テープは強粘着性のものを避け養生後は長期間放置しないようにしてください。（塗装の剥がれや腐食の発生原因となります。）

本製品の内部に物を入れたり、周囲に障害物などを置かないでください。（換気量が不足する恐れがあります）

本製品をファンの直近やダクト曲がり部の直後などに取り付けしないでください。

（偏流や乱流により異音の発生や製品が破損することがあります。）

本製品は定期的に点検を行ってください。お手入れの際は中性洗剤を浸した布で汚れを拭き取り、洗剤分が残らないように乾いた布でよく拭き取ってください。

## 使用上のご注意

本製品には耐食性の高い素材を使用しておりますが、塩害（重塩害）地域・工場地帯・化学薬品を使う場所など地域環境によっては腐食する場合があります。

防火ダンパー付製品をご使用の際は、地区により規制を受ける場合がありますので、予め所轄官公庁（特に消防署）にご相談ください。

防火ダンパー付製品は、防火ダンパーが作動すると換気が出来なくなります。その場合は、必ず修理技術者に依頼して防火ダンパーの復帰作業を行ってください。

防火ダンパー付製品は半年に1度、作動確認・温度ヒューズの点検を修理技術者に依頼して行ってください。

温度ヒューズの交換は約6～7年を目安に計画してください。

## 施工上のご注意

取付ダクトは、ねじれ・変形のないこと、また壁仕上り面まで施工されていることを予めご確認ください。

(2 管路ダクトの場合、ダクト自体に回転方向のずれがあると製品の構造上水平に取り付けられません)

本製品を取り付ける前に、必ずダクト内の清掃を行ってください。

取付用穴のある製品は、取付穴を通してボルトで確実に壁に取り付けてください。(製品脱落等の原因となります)

製品を天井面に取り付ける場合は、ボルト等で確実に取り付けてください。(製品脱落等の原因となります)

防水処理に使用するシーリング剤は、施工後の経年劣化によるひび割れなどで隙間を生じないためにも、酸化性のものを避け柔軟性を保つものをご使用ください。

## 推奨施工方法

1. 本体裏の差込部外周にシーリング剤を塗布してください。  
(止水リング付製品にはシーリング剤塗布の必要はありません)
2. 製品の上下を確認しダクトへ水平に差し込んでください。  
取付用穴のある製品は、アンカー(市販品のAYボルト等)を壁に打ち込み、取付穴を通してボルトで確実に固定してください

**お願い!** 取付ボルトは〔ステンレス製〕のものをご使用ください

3. 雨のかかる場所に取り付ける場合は、本体と壁面の隙間にシーリング剤を塗布してください。

**確認!** 施工後、製品が堅固に取り付いているか必ずご確認ください

### 注意

取り付けの際は、フェイス面・防風板に無理な力を加えないでください(変形による機能低下、破損の原因となります)

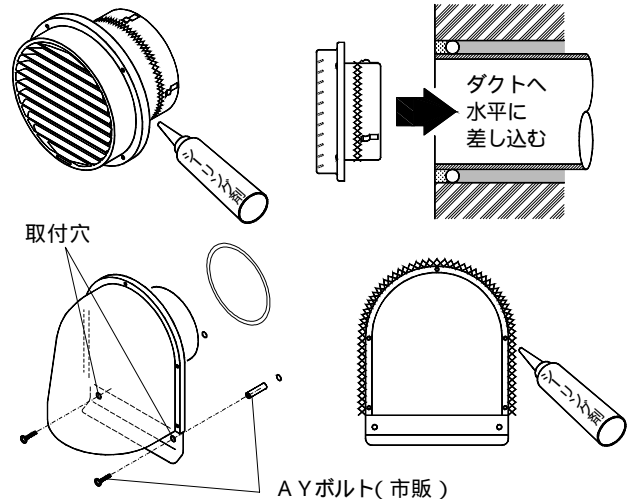

## 温度ヒューズの交換のしかた

温度ヒューズ交換の際はフェイス・フードを取り外してから行ってください。(フラップ式開口タイプは開口部を開けて行ってください)

**お願い!** ヒューズを交換する前にヒューズの種類(作動温度・形状)を必ずご確認ください

1. 溶飛したヒューズを取り除いてください。  
交換の場合は防火ダンパーの羽根部より取り外してください。
2. 防火ダンパーの羽根を引き起こしてください。
3. 羽根部リング裏側のへこみ部(ダボ)にヒューズの爪が合うようにはめ込み、温度ヒューズを取り付けてください。

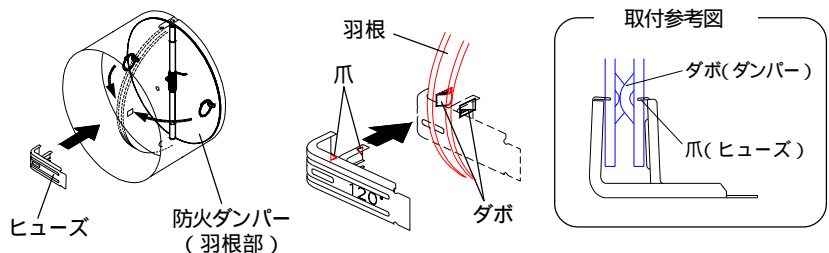

## 本製品の保証について

製品の保証期間は、お買い上げ後、取扱説明書、本体貼付ラベルの注意書きに従った正常のご使用状態において1年間です。

ただし、次の場合には、保証期間内でも有料になります。

- (1) 火災、地震、風水害、落雷その他の天災地変、異常電圧等不慮の事故により生じた故障及び損傷。
- (2) 使用上の誤り、改造等による故障及び損傷。

## 補修用性能部品の最低保有期間

本製品の補修用性能部品の最低保有期間は、製造打ち切り後6年です。(補修用性能部品とは商品の機能を維持するために必要な部品です)

## アフターサービス

本製品の点検・修理は必ず専門業者にご依頼ください

商品に関するお問い合わせは、お買い求めの販売店または当社までご連絡ください

## お客様の個人情報のお取り扱いについて

当社及び当社関係会社(以下「当社」)は、お客様よりお知らせいただいたお客様の氏名・住所などの個人情報(以下「個人情報」)を下記の通り、お取り扱いします。

1. 当社は、お客様の個人情報を、当社製品のご相談への対応や修理及びその確認などに利用させていただき、これらの目的のためにご相談内容の記録を残すことがあります。  
なお、修理やその確認業務を当社の協力会社に委託する場合、法令に基づく義務の履行または権限の行使のために必要な場合、その他正当な理由がある場合を除き、当社以外の第三者に個人情報を開示・提供いたしません。
2. 当社は、お客様の個人情報を、適切に管理します。
3. お客様の個人情報に関するお問い合わせは、ご相談いただきました窓口にご連絡ください。